



ЗЕЛЕНЫЙ МИР

ПРОИЗВОДСТВЕННО -
СТРОИТЕЛЬНАЯ КОМПАНИЯ

Инструкция для самостоятельной сборки каркаса

S6

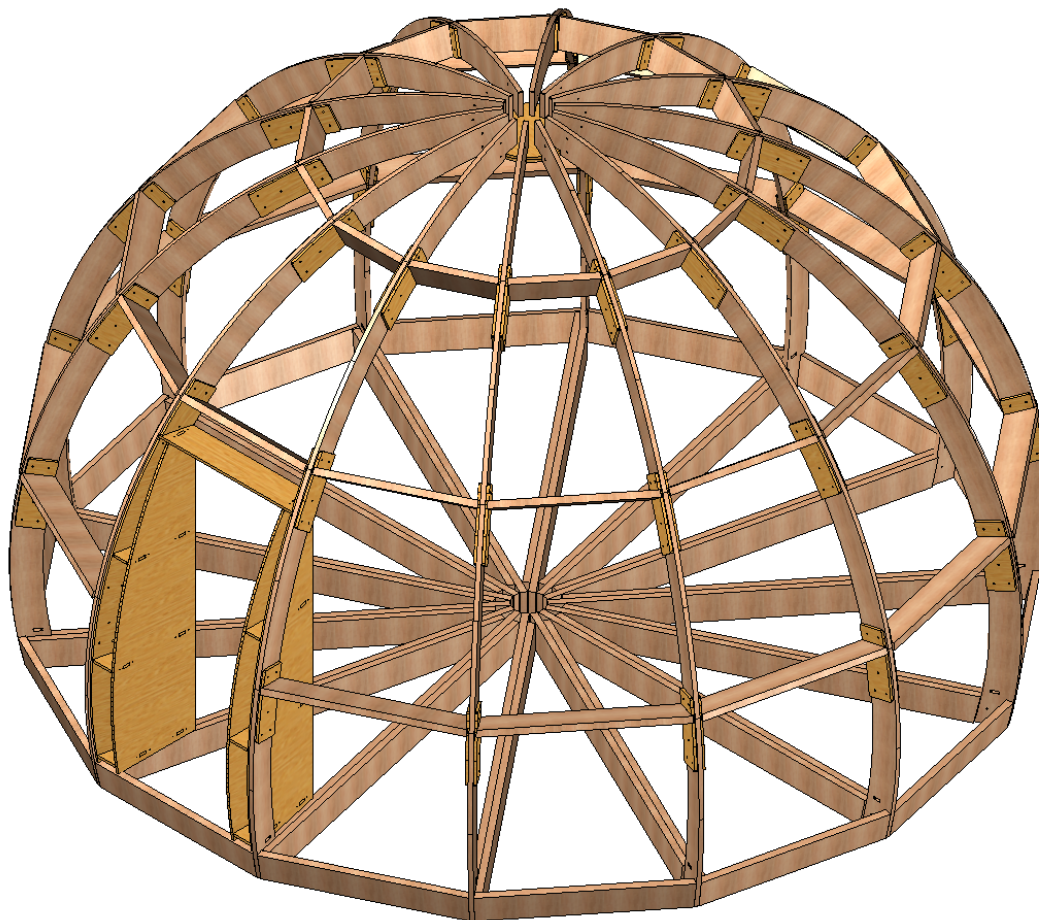

Комплект поставки

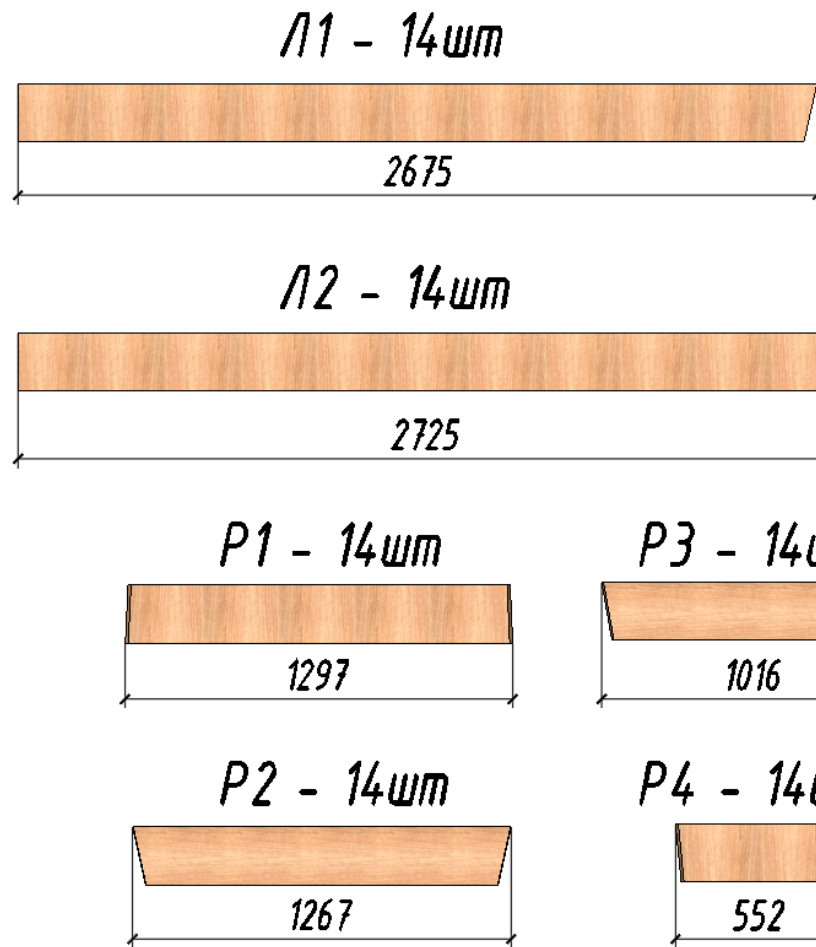
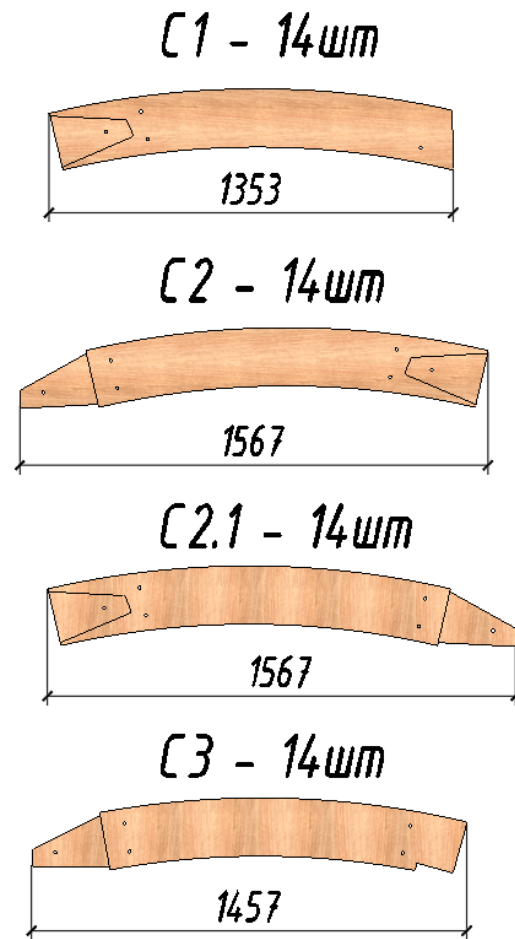

Диск - 1шт

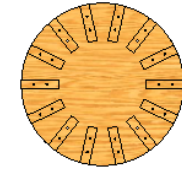

Н1.1 - 42шт

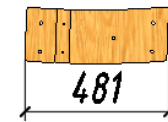

Н1 - 42шт

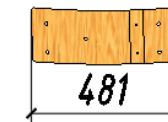

Крепёж в комплекте:

Болт М10х110 – 210 шт.

Гайка М10 – 210 шт.

Шайба М10 – 420 шт.

Конструкционный саморез – 280 шт.

Лаги пола и крепёж к ним приобретается отдельно.

ВАЖНО!

Строго придерживайтесь инструкции по сборке!

Прежде чем приступить к сборке каркаса подготовьте элементы наружной обшивки из OSB толщиной 9 мм, саморезы, шуруповерт и свёрла для предварительного засверливания. Всё это вам понадобится при сборке.

При сборке обязательно фиксируйте каркас закреплением обшивки на каждом собранном горизонтальном ярусе. Для монтажа обшивки используйте оцинкованные (нержавеющие) саморезы 5x60 с шагом 20 см по периметру. Закручивание самореза производится с предварительным засверливанием сверлом 3 мм на 50 мм в тело каркаса. Предсборка элементов обшивки, состоящих из нескольких частей обязательна.

Монтажные накладки необходимо прикрепить к распоркам конструктивными саморезами, как указано в инструкции.

Каркас необходимо закрепить на оголовках свай сантехническим шурупом DIN571 10*100 снизу через оголовок прямо к вертикальной стойке с предварительным засверливанием глубиной 100 мм.

Никогда не собирайте очередной горизонтальный ярус каркаса, не закрепив предварительно обшивкой предыдущий! Помните, что это может привести к обрушению каркаса, серьёзным травмам и даже смерти.

Для работы на высоте используйте только специализированное вспомогательное оборудование.

Обязательно используйте строительную каску, страховку и помощников.

Если вы не уверены в своих силах, привлечите для монтажа специалистов.

Этап 1

Закрутите винтовые сваи согласно свайному полю.

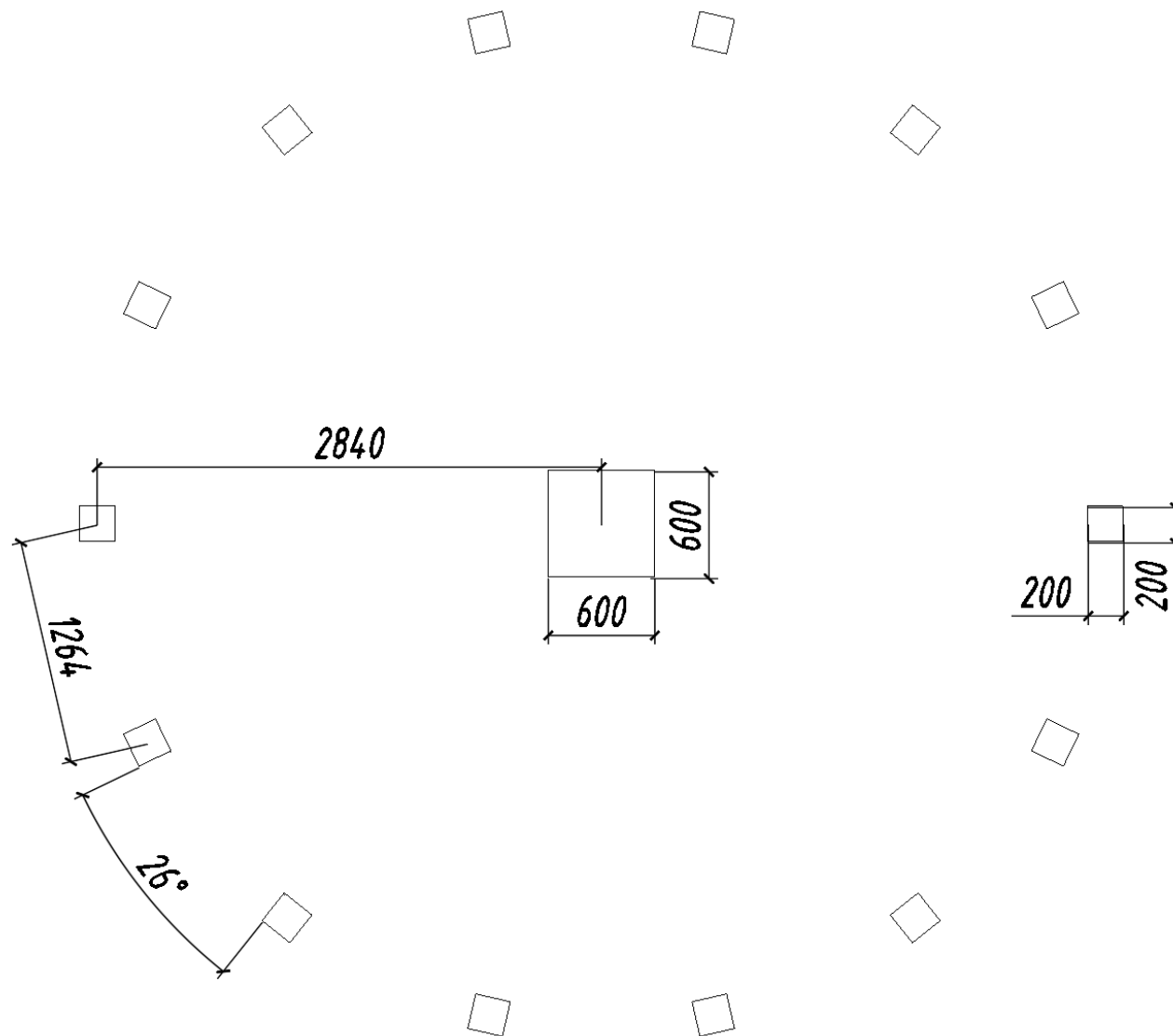

Монтаж каркаса осуществляется на любые виды фундаментов: свайные, монолитные, ленточные.

Этап 2

Уложите лаги пола 1 этажа как указано на схеме (приобретаются отдельно). Лаги пола первого этажа собираются из двух досок 45x195 на болты 12x130 мм с шагом не более 700 мм (в комплект поставки не входят). Лаги пола крепятся к оголовку сваи двумя винтами (глухарь) через шайбу (в комплект поставки не входят), предварительно засверлив площадку сверлом по металлу диаметром 7 мм.

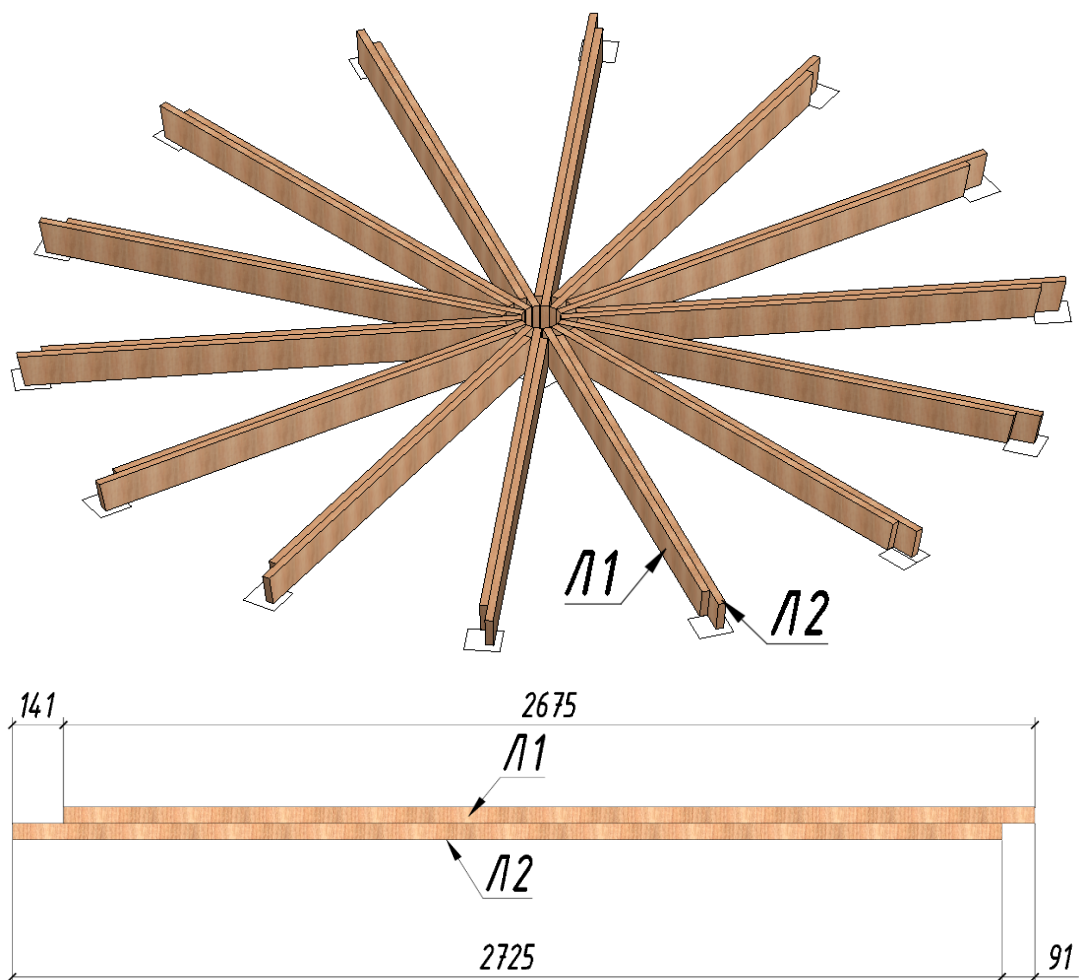

Этап 3

Соберите все горизонтальные связи, используя конструкционные саморезы, накладки Н1/Н1.1 и Н2/Н2.1, а также распорки Р2-Р4. Узел 5 устанавливается над дверным проёмом.

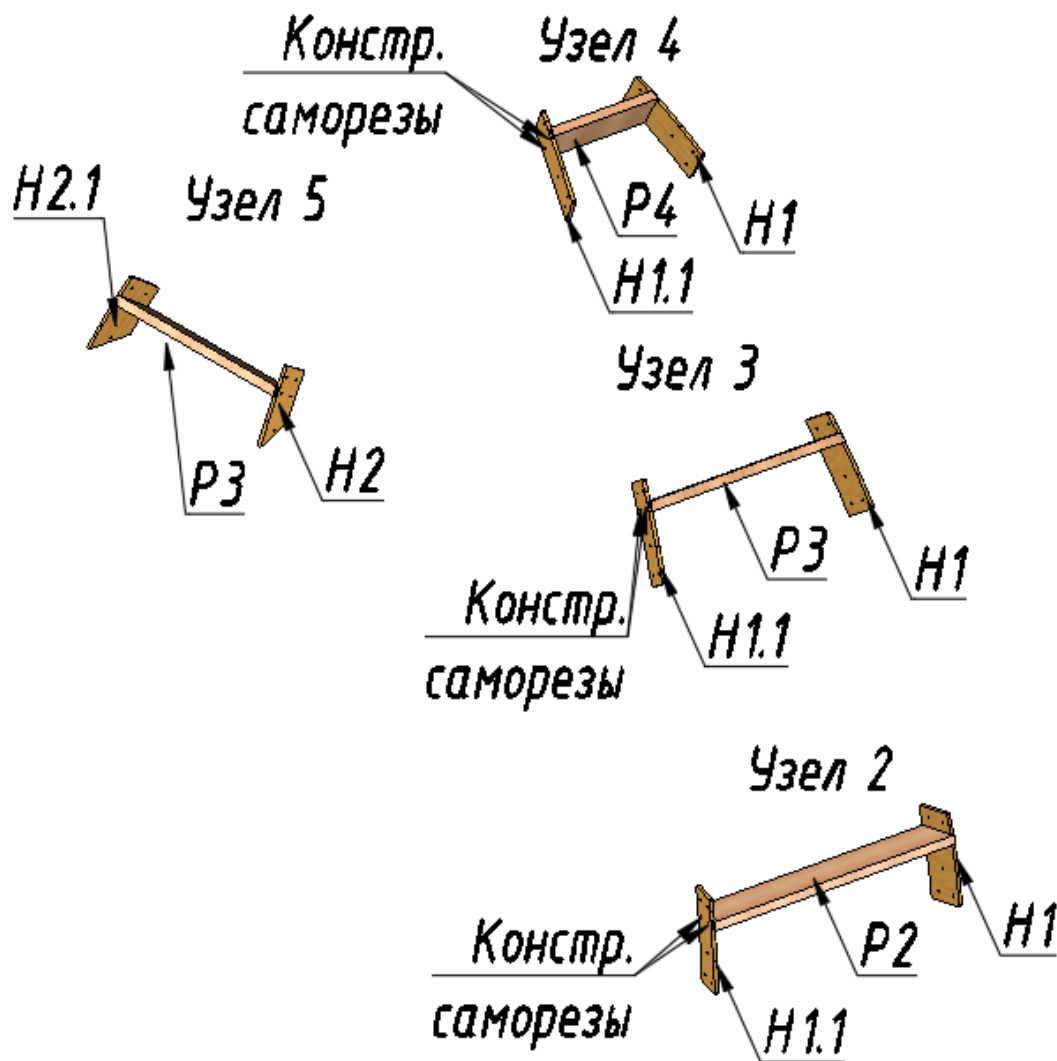

Этап 4

Начните сборку каркаса устанавливая стойки С1 и соединяя с лагами и распорками Р1. Собрать до смыкания круга.

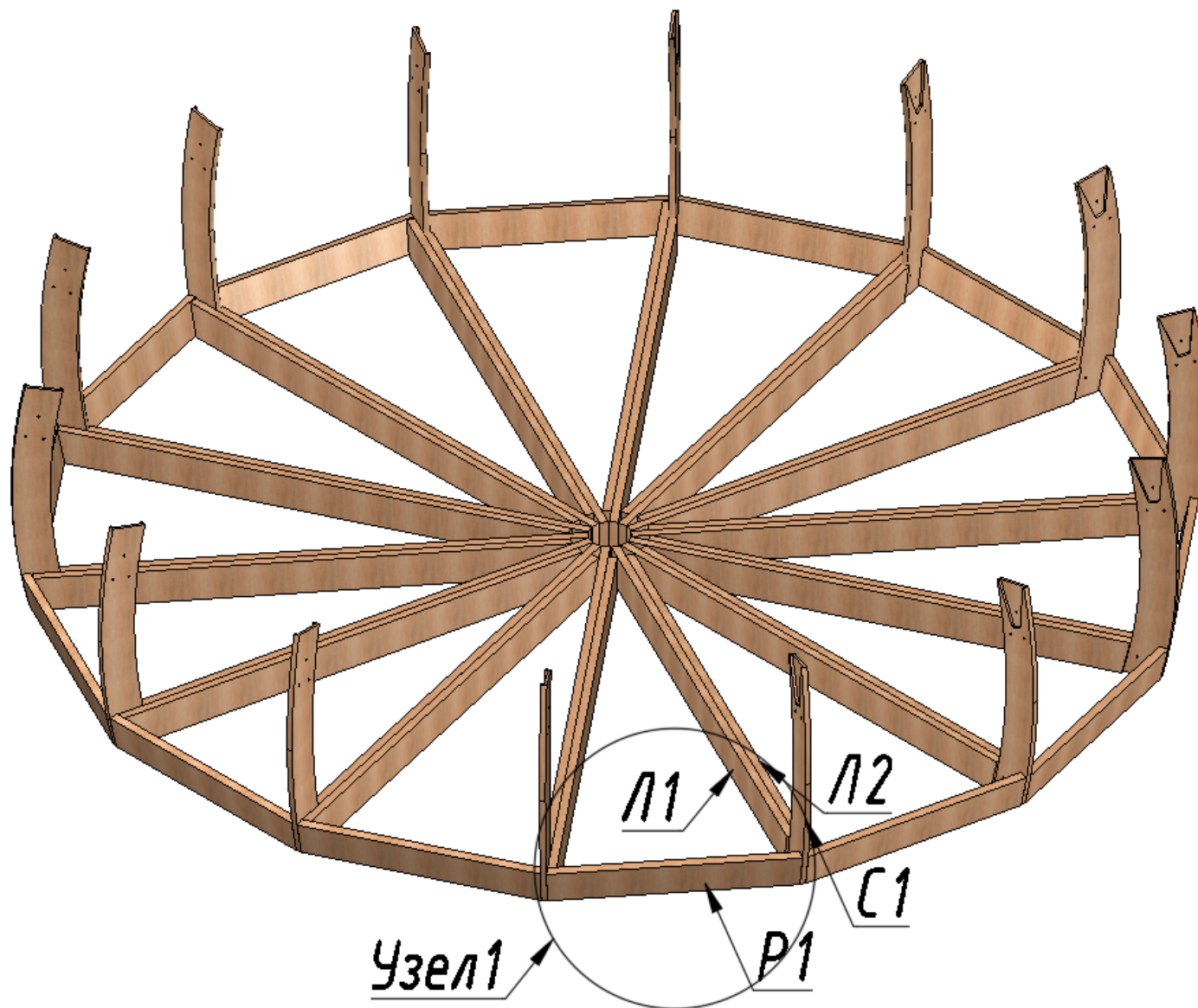

В комплектации с лагами пола, стойки С1 следует крепить с лагами пола и распорками Р1 с помощью конструктивных саморезов, как показано на схеме.

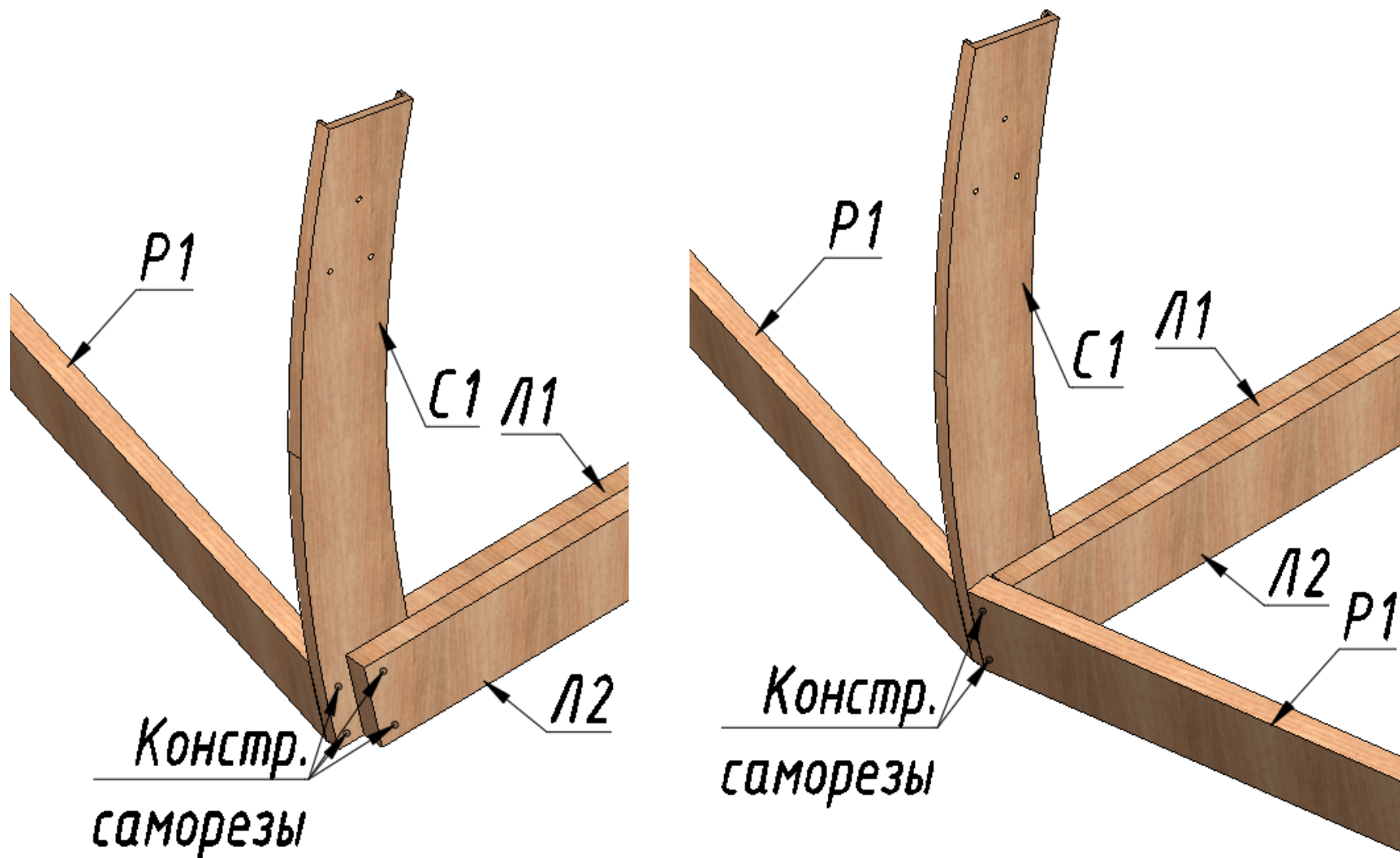

В комплектации без лаг пола, стойки С1 следует скреплять с распорками Р1 с помощью саморезов (в комплект поставки не входят). С одного края саморезы заходят в торец, с другого края вкосою. Перед закручиванием самореза, необходимо по месту засверлить детали из фанеры.

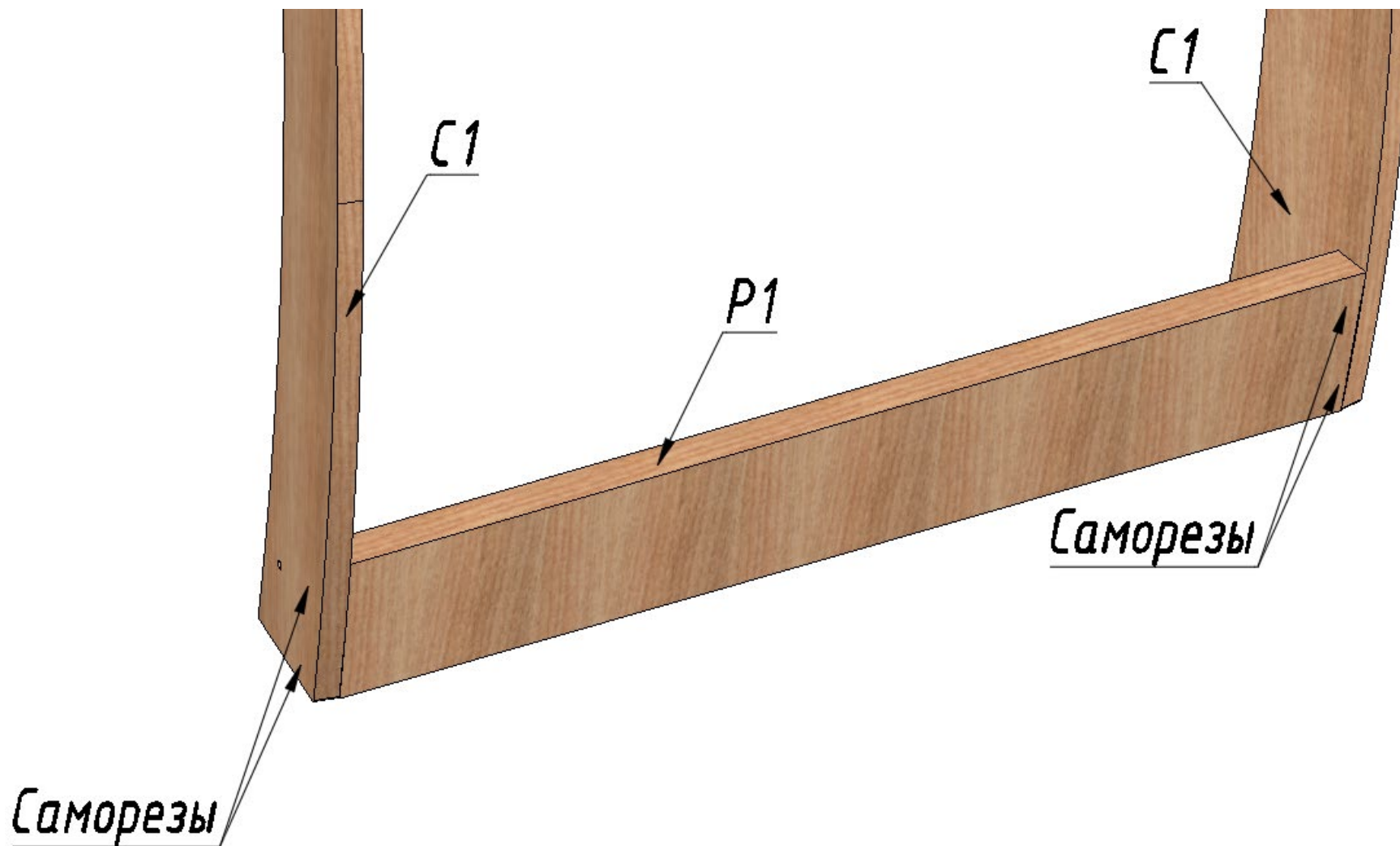

Этап 5

Соедините стойки С1 распорками Р2 (узел 1), закручивая только нижние 2 болта. В месте установки проёма распорка Р2 и накладки Н1/Н1.1 не устанавливаются.

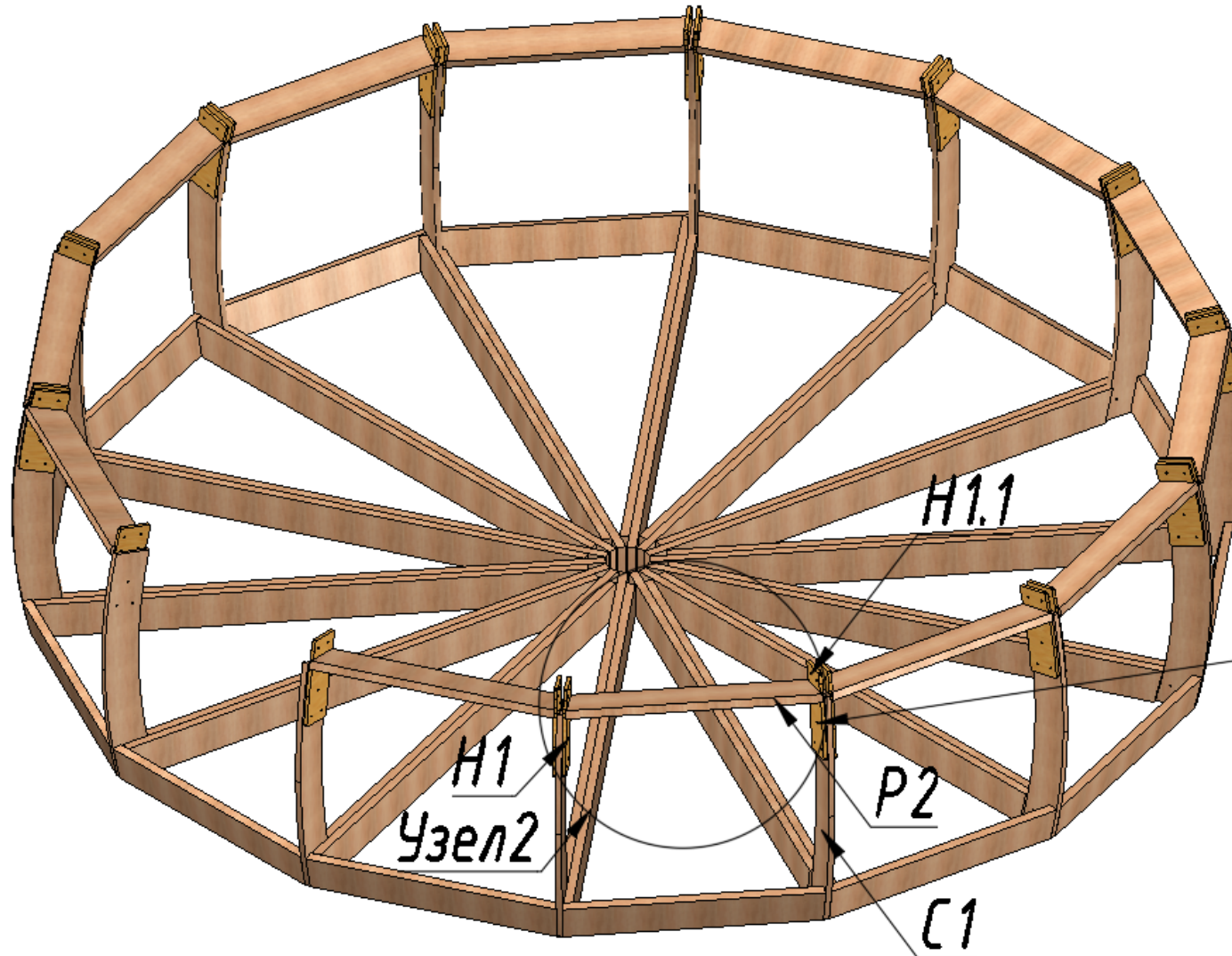

Болтовое соединение:

Болт М10х110

Шайба М10 2 шт

Гайка М10

Этап 6

Продолжайте сборку следующего яруса по той же технологии – соедините стойки С2 горизонтальными связями Р3 (узел 2) и установите второй ярус стоек С2, скрепив их горизонтальными связями Р4 (узел 3). Производить сборку до смыкания круга.

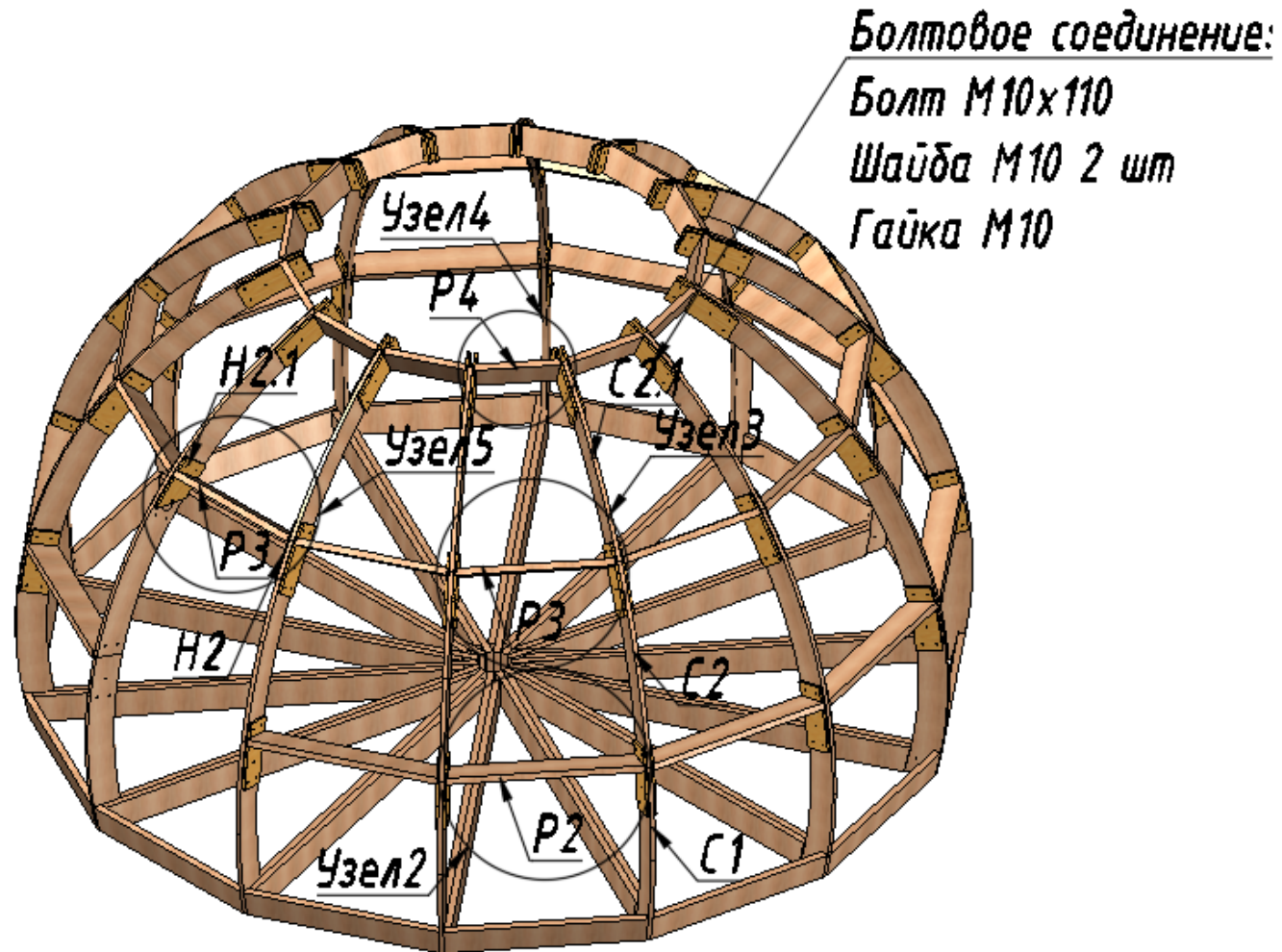

Этап 7

Стойка С3 является замыкающей, устанавливайте её после монтажа горизонтальной связи Р4. Узел крепления 4 оставьте не протянутым. Протяните все болтовые соединения только после установки опорного диска.

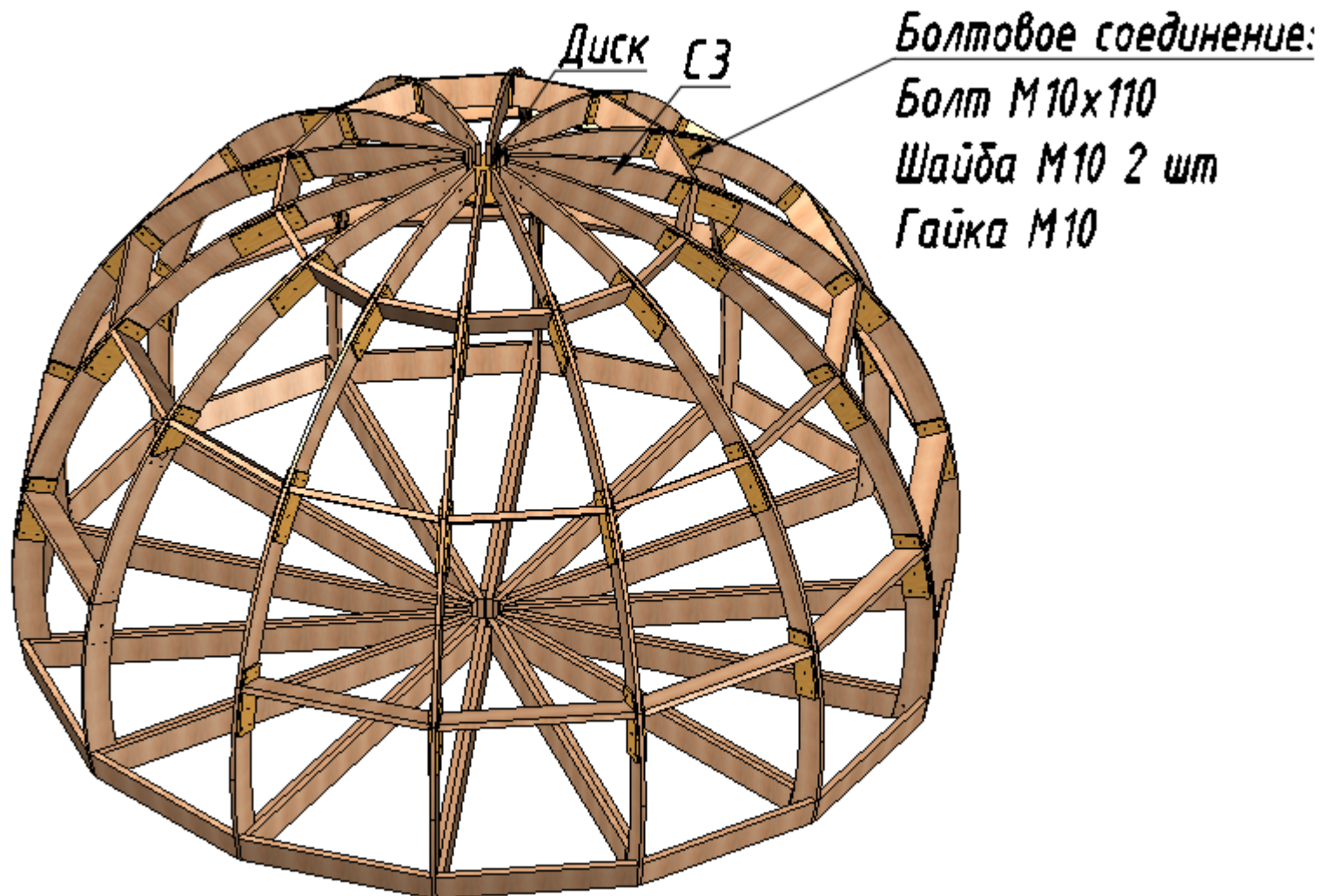

Этап 8

Установите под сводом купола опорный диск, закрепив его конструктивными саморезами к стойкам СЗ.



Этап 9

Соберите каркас входной группы совместив пазы с отверстиями и стянув листы между собой саморезами 4x40 (в комплект поставки не входят).

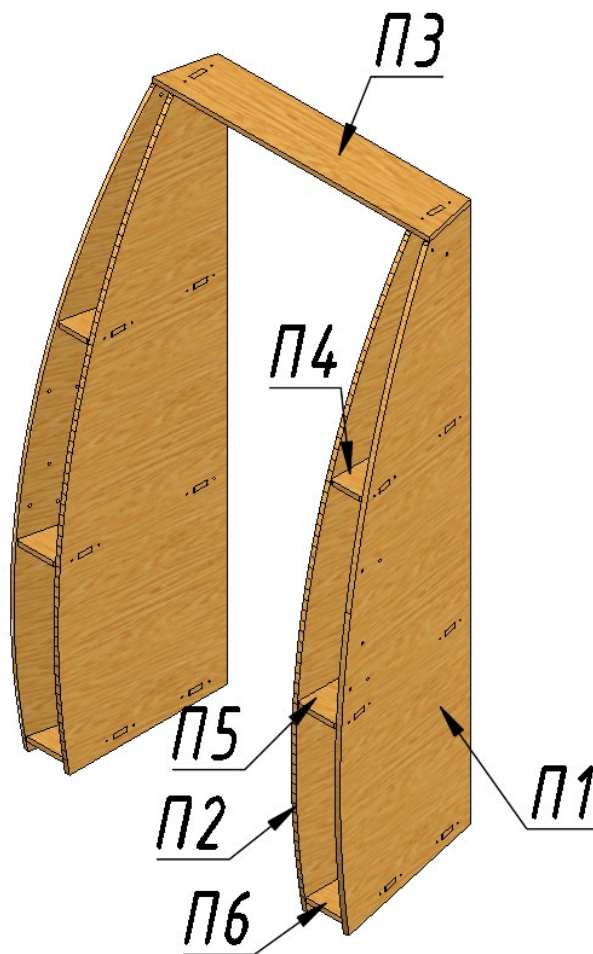

Этап 10

Входная группа монтируется в собранном виде и соединяется с каркасом болтами М10х110.

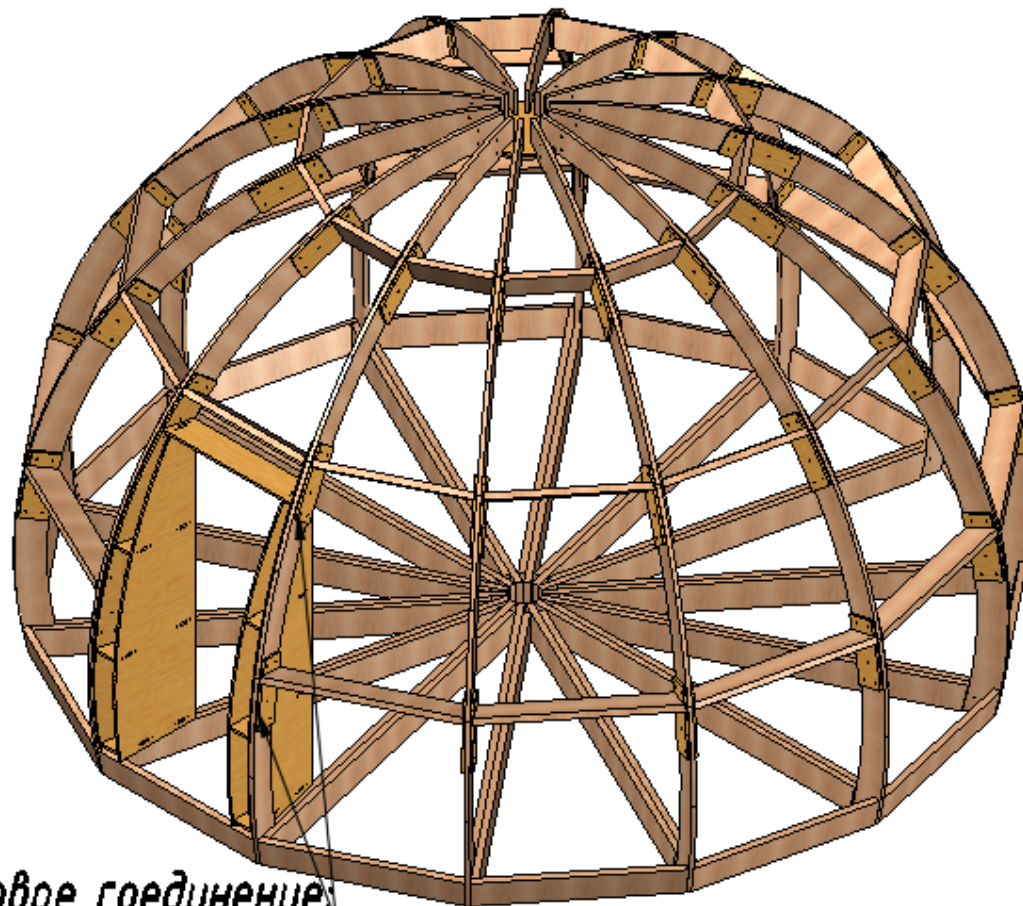

Болтовое соединение:

Болт М10х110

Шайба М10 2 шт

Гайка М10

ВАЖНО!

Домокомплект изготовлен из массива древесины хвойных пород, строганной.

Вся древесина прошла сушку в камере. Допускается наличие неровностей, сучков, шероховатостей и трещин в элементах каркаса, что не является браком и не влияет на прочность конструкции.

ХРАНЕНИЕ И ЭКСПЛУАТАЦИЯ

Домокомплект должен эксплуатироваться по прямому назначению в качестве обшитого снаружи и покрытого кровлей каркаса дома.

Рекомендуется покрыть все деревянные элементы каркаса защитным составом, подобранным в соответствии с планируемыми условиями эксплуатации.

Хранить домокомплект необходимо в сухом прохладном месте, защищённом от прямого солнечного света и атмосферных осадков, с обеспечением свободной циркуляции воздуха вокруг элементов, вдали от источников тепла, повышенной влажности и посторонних запахов.

ГАРАНТИЯ

На домокомплект производитель устанавливает гарантийный срок 10 лет. При этом, изменение физических параметров конструктора (древесины) возникших вследствие неправильного хранения или эксплуатации не является гарантийным случаем.

КОНТАКТЫ:

Сайт: САМЫЙ-ЭКОЛОГИЧНЫЙ.РФ

Тел.: 8 800 707-86-14

Email: sales@z-frame.ru



ЗЕЛЕНЫЙ МИР

ПРОИЗВОДСТВЕННО -
СТРОИТЕЛЬНАЯ КОМПАНИЯ